

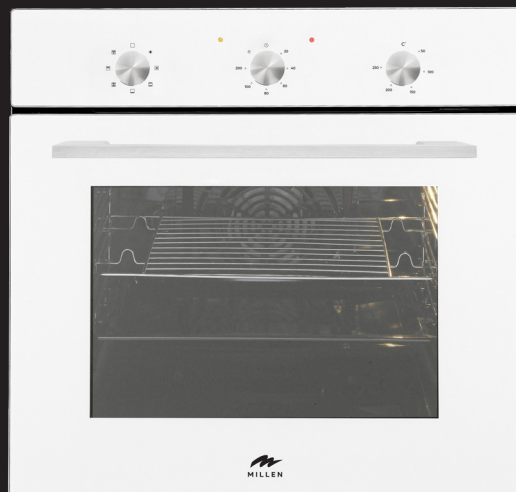

РУКОВОДСТВО ПО ЭКСПЛУАТАЦИИ
ВСТРОЕННЫЙ ЭЛЕКТРИЧЕСКИЙ
ДУХОВОЙ ШКАФ

МЕО 601 BL / WH / IX



Введение	4
Общая информация по технике безопасности	5
Обзор встраиваемого духового шкафа	9
Использование электрического духового шкафа.....	11
Панель управления.....	12
Настройка функции	13
Использование аксессуаров и противней.....	15
Схема встраивания.....	17
Подключение к электросети.....	18
Монтаж духового шкафа в кухонный шкаф или столешницу	19
Техническое обслуживание	20
Проведение очистки духового шкафа	23
Советы по устранению неисправностей.....	24
Информация о гарантии.....	25
Обслуживание и запасные детали	27
Правила утилизации.....	28

Уважаемый покупатель!

Благодарим Вас за приобретение продукции **Millen**. Мы надеемся, что электрический духовой шкаф оправдает Ваши ожидания и станет прекрасным помощником на Вашей кухне. Для правильной и безопасной эксплуатации изделия, пожалуйста, ознакомьтесь со всеми пунктами данного руководства по эксплуатации. Просим Вас сохранять его на весь срок службы данного духового шкафа. В начале приведен раздел с некоторыми важными условиями безопасной работы. В руководстве приведены полезные советы по уходу и чистке изделия.

Данное изделие сертифицировано в соответствии с действующим техническим регламентом.

Производитель оставляет за собой право вносить изменения в конструкцию изделия без предварительного уведомления с целью улучшения характеристик продукции, поэтому рисунки и обозначения, приведенные далее, могут несколько отличаться от приобретенной Вами модели.

Гарантия – 3 года. Подробная информация указана в гарантийном талоне внутри упаковки. **Срок эксплуатации – 10 лет.**

Уважаемый покупатель, при возникновении любых вопросов, связанных с покупкой, эксплуатацией и обслуживанием техники **Millen**, вы можете проконсультироваться по телефону с сервисной службой **8800-77-55-44-7**.



Внимание

Перед использованием встраиваемого духового шкафа просим Вас внимательно ознакомиться с руководством по эксплуатации и сохранить его для дальнейшего использования

В случае утери данного руководства по эксплуатации, получить новое можно на официальном сайте.

При покупке снимите упаковку и убедитесь, что изделие не повреждено, полностью укомплектовано и торговой организацией правильно заполнен гарантийный талон. Убедитесь, что параметры электрической сети соответствуют параметрам духового шкафа, указанным на технической наклейке. В случае выявления несоответствия, необходимо провести доработку электрической сети и монтаж розетки. Электро-монтажные работы должен выполнить специалист, имеющий право на проведение данных работ.

Сохраните руководство, оно поможет разрешить возникшие вопросы. Изготовитель (продавец) не несет ответственности (в том числе и в гарантийный период): - За дефекты и повреждения изделия, возникшие вследствие нарушения указаний по его хранению, установке, подключению, условий эксплуатации, либо действия непреодолимой силы (пожара, наводнения и т.п.), воздействия домашних животных, насекомых, грызунов.- За последствия, вызванные неквалифицированным ремонтом..

Перед монтажом

Распакуйте и осмотрите духовой шкаф. В случае обнаружения повреждений, связанных с транспортировкой, не подключайте духовой шкаф.

Во избежание поломки перед включением техники в холодное время года, необходимо выдержать её в распакованном виде при комнатной температуре не менее **2-х часов**.

Общая информация

Данный духовой шкаф предназначен исключительно для бытового использования и не может применяться в промышленных или коммерческих целях.

Используйте духовой шкаф только для приготовления пищи, а не для обогрева помещения. Гарантия производителя действительна только в случае использования по назначению.

Производитель не несет ответственности за ущерб жизни и здоровью людей или повреждение имущества в результате неправильного использования или установки данного духового шкафа.

Не пользуйтесь духовым шкафом при его неисправности. Не пытайтесь отремонтировать или разбирать его самостоятельно – обратитесь в авторизованный сервисный центр.

Упаковка изготовлена из экологически чистых материалов, которые можно без ущерба для окружающей среды подвергать переработке, складировать на специальных полигонах для хранения отходов и утилизировать. Упаковочные материалы имеют соответствующую маркировку. Отслужившее изделие сдайте в соответствующий пункт приема электронного и электрооборудования для последующей утилизации.

Информация по технике безопасности

Монтаж данного духового шкафа должен выполняться квалифицированным электриком. Монтажник должен подсоединить изделие к сети питания, соблюдая все соответствующие указания по безопасности.

Запрещается устанавливать духовой шкаф, если он получил повреждения во время транспортировки.

Запрещается использовать духовой шкаф, если он поврежден или имеет неисправности.

Ремонтные работы должны выполняться только квалифицированными специалистами. В целях вашей безопасности и безопасности окружающих людей ремонт должен выполняться надлежащим образом. Если ваш духовой шкаф требует ремонта, то обратитесь в сервисный центр.

Поврежденный кабель питания следует заменить на специальный кабель,

поставляемый производителем или его авторизованными представителями. Электрические проводники и кабели должны быть проложены так, чтобы они не касались духового шкафа.

Средства отключения должны быть в стационарной проводке и соответствовать техническим характеристикам духового шкафа. Установите многополюсный автоматический выключатель, изоляционное расстояние между контактами которого в отключенном положении составляет не менее **3 мм**. Номинал многополюсного автоматического выключателя следует подбирать в соответствии с нагрузкой.

Выключатель должен соответствовать требованиям действующих нормативных документов (проводник заземления не должен размыкаться при отключении автоматического выключателя).

Перед ремонтом или чисткой духового шкафа его следует отсоединить от сети питания.

Будьте осторожны при подсоединении электроприборов к розеткам, расположенным рядом с духовым шкафом.



Предупреждение

Во избежание поражения электрическим током, перед заменой лампы убедитесь, что духовой шкаф отсоединен от сети питания.

Данный духовой шкаф предназначен только для использования в бытовых условиях.

Обеспечьте достаточную вентиляцию в помещении, где установлен духовой шкаф.

Если вы заметили трещину на поверхности духового шкафа, выключите его, чтобы избежать поражения электрическим током. Свяжитесь с сервисным центром.

Во время работы внутренние поверхности духового шкафа сильно нагреваются и прикосновение к ним может привести к ожогам. Не прикасайтесь к нагревательным элементам и внутренним поверхностям духового шкафа, пока они не остынут.

Запрещается хранить легковоспламеняющиеся материалы внутри электрического духового шкафа.

При приготовлении пищи на высоких температурах наружные поверхности духового шкафа нагреваются и остаются горячими длительное время.

Будьте осторожны, когда открываете дверцы работающего духового шкафа, так как горячий воздух и пар могут резко подняться из рабочей камеры.

При приготовлении спиртосодержащих блюд спирт испаряется под воздействием высокой температуры, впоследствии пары могут воспламениться при контакте с горячими частями духового шкафа.

Не наливайте воду на дно горячей рабочей камеры. Это может повредить эмалированную поверхность.

Во время приготовления пищи дверца духового шкафа должна быть закрыта.

Не накрывайте дно рабочей камеры алюминиевой фольгой. Алюминиевая фольга блокирует теплообмен, что может повредить эмалированные поверхности и нарушить процесс приготовления.

Фруктовые соки оставляют разводы, удалить которые с эмалированной поверхности невозможно. При выпекании пирогов с большим содержанием влаги используйте противень и глубокие формы для выпечки.

Не устанавливайте посуду на открытую дверцу духового шкафа.

Защита от детей

Данный духовой шкаф не предназначен для использования маленькими детьми или лицами с ограниченными способностями, если они не находятся под наблюдением лица, контролирующего, что изделие используется безопасным образом.

Дети младше трех лет могут находиться рядом с духовым шкафом только под присмотром взрослых.

Детям старше 3-х, но младше 8-и лет, разрешается только включать/выключать духовой шкаф при условии, что он установлен надлежащим образом, а дети обучены правилам эксплуатации и понимают связанные с ним опасности.

Дети старше 3-х, но младше 8-и лет не должны подсоединять духовой шкаф к сети питания, чистить его или изменять настройки.

Не оставляйте детей и животных без присмотра рядом с работающим духовым шкафом. Не позволяйте детям играть рядом с духовым шкафом, независимо от того, работает он или нет.

Не оставляйте на духовом шкафу, на стенке за ним и в шкафах над ним вещи, которые могут заинтересовать детей. Дети могут получить травму, если попытаются дотянуться до них.

Не оставляйте части упаковки (полиэтиленовые пакеты, пенопласт и т.д.) в пределах досягаемости детей, они не предназначены для игр.

Меры предосторожности

Перед тем как начать пользоваться духовым шкафом подвяжите все свободные части одежды. Соберите длинные волосы так, чтобы не осталось свободных прядей, уберите все свободные полы и свободно свисающие элементы одежды, такие как галстуки, шарфы, рукава и украшения.

Если требуется извлечь противень / решетку из горячего духового шкафа, то следите, чтобы прихватка не касалась нагревательных элементов.

Всегда используйте сухие прихватки. Мокрые или влажные прихватки,

коснувшись горячих поверхностей, могут стать причиной ожогов от пара.

Следите, чтобы прихватки не касались нагревательных элементов. Не используйте полотенца или толстую одежду.

Не висите, не стойте, не облокачивайтесь и не сидите на духовом шкафу, особенно на таких его частях, как дверца. Это может повредить его или он может перевернуться, став причиной тяжелой травмы.



Предупреждение

Будьте осторожны! Опасность поражения электрическим током!

Прикосновение к некоторым внутренним компонентам духового шкафа может привести к серьезной травме или смерти. Не разбирайте изделие самостоятельно!

Ненадлежащее заземление может привести к удару током. Не пользуйтесь изделием с поврежденным сетевым кабелем.

Не пытайтесь отремонтировать или разобрать духовой шкаф самостоятельно. Неправильная сборка может привести к поражению электрическим током во время последующего использования.

Не храните и не используйте духовой шкаф вне помещений.

Во избежание поражения электрическим током не погружайте духовой шкаф или сетевой кабель в воду или другие жидкости.

Держите кабель вдали от нагретых поверхностей и не закрывайте вентиляционные отверстия или рабочие поверхности посторонними предметами.

Несоблюдение правил ухода за изделием или использование его в загрязненном виде сокращает срок службы и может привести к несчастным случаям.

Духовой шкаф не предназначен для эксплуатации с использованием внешнего таймера или отдельных систем дистанционного управления.

После монтажа необходимо обеспечить полную защиту от прикосновения к токопроводящим и изолированным деталям.

Перед тем, как установить новый духовой шкаф, позаботьтесь о том, чтобы установка проводилась в соответствии с руководством по эксплуатации.

Не используйте данное изделие для хранения вещей или в качестве рабочей поверхности. Особое внимание следует уделить требованиям к вентиляции. Нельзя вносить изменения во внутренние элементы оборудования. Если это необходимо, свяжитесь с нашим сервисным центром.

Прежде, чем приступить к эксплуатации, внимательно прочтите раздел, посвященный монтажу и эксплуатации! В них содержится важная информация по установке, использованию и техническому обслуживанию. Сохраните всю документацию для дальнейшего использования или для передачи ее следующему владельцу.

Обзор встраиваемого духового шкафа

Изображения духового шкафа приведены для справки, разные модели могут отличаться.

- 1 - Ручка выбора функций духового шкафа
- 2 - Ручка регулировки температуры
- 3 - Таймер
- 4 - Красный индикатор температуры
- 5 - Желтый индикатор функций
- 6 - Ручка дверцы духовки

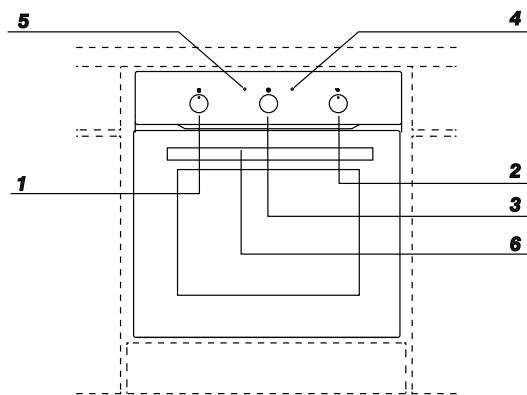

Модель MEO 601 BL/WH/IX

Комплектность

Глубокий эмалированный противень используют для запекания мяса и приготовления сочной выпечки.

Во время готовки не размещайте его на нижнем уровне, за исключением случаев, когда он используется в качестве поддона для сбора капель во время приготовления блюд на гриле, жарки. При больших колебаниях температуры противень может деформироваться.

Решетка: используется для приготовления блюд в режиме гриль.

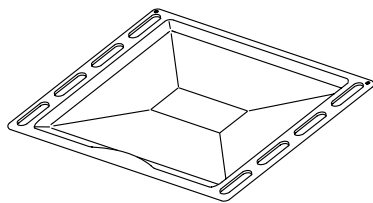

Глубокий эмалированный противень 43x454x388 мм

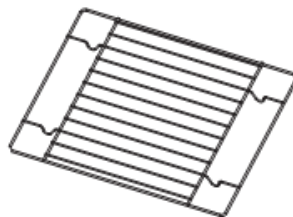

Решетка 454x388 мм

Технические характеристики

Модель	МЕО 601 BL/IX/WH
Тип	Электрический духовой шкаф
Управление	Механическое, Таймер
Цвет	Черный/сталь/белый
Отделка	Нержавеющая сталь, Стекло
Режимы работы	Разморозка, Нижний нагрев, Традиционный, Традиционный + Турбо Гриль, Гриль+ Турбо
Объём	73 л
Направляющие	Стандартные, 1 пара полувыкатных
Дверца духовки	Съемная. Внутреннее стекло легко вынимается
Стекло дверцы	Тройное
Комплектация	1 решетка 1 глубокий противень
Размеры противня (ШхГ)	43*454*388 мм
Потребляемая мощность	2900 Вт
Класс энергопотребления	A
Максимальная температура	250 °C
Размер устройства (ВхШхГ)	595x595x530 мм
Размер для встраивания (ВхШхГ)	600x560x560 мм
Страна-производитель	КНР
Ширина	600 мм
Длина силового кабеля	100 см.
Размер упаковки	655x650x580 мм
Вес без упаковки / Вес в упаковке	32.4 кг /36.8 кг (BL) 33.3 кг /37.7 кг (IX) 32 кг /34 кг (WH)

Использование электрического духового шкафа

Меры предосторожности

Не прикасайтесь к духовому шкафу мокрыми или влажными руками или ногами.

Не пользуйтесь духовым шкафом, если вы босиком.



Предупреждение

Опасность ожогов! Опасность пожара или взрыва!

- Во время приготовления дверца духового шкафа должна быть закрыта.
- Защищайте руки термическими перчатками при перемещении решеток, противней и посуды для выпечки внутри духового шкафа.
- Не прикасайтесь к нагревательным элементам.
- Не распыляйте спреи вблизи духового шкафа.
- Не используйте и не храните легковоспламеняющиеся материалы вблизи духового шкафа.
- Не используйте емкости из пластмассы для приготовления пищи внутри духового шкафа.
- Не ставьте в духовой шкаф закрытые консервы или емкости.
- Не оставляйте духовой шкаф без присмотра во время приготовления пищи, поскольку может происходить выделение жира или масел.
- Достаньте из рабочей камеры духового шкафа все противни и решетки, неиспользуемые во время приготовления.

Предотвратите неправильное использование!

- Риск повреждений эмалированных поверхностей.
- Не накрывайте дно духового шкафа алюминиевой фольгой.
- При использовании бумаги для выпечки, размещайте ее так, чтобы она не мешала циркуляции горячего воздуха внутри рабочей камеры и не касалась нагревательных элементов.
- Не наливайте воду на горячие противни.
- Не ставьте посуду весом более 25 кг внутрь рабочей камеры!
- Когда остаточное тепло используется для поддержания температуры пищи, высокий уровень влажности и конденсат может вызвать коррозию духового шкафа. Панель управления, столешница или мебельный блок также может быть поврежден.
- Не выключайте духовку полностью, когда готовое блюдо находится внутри, но выберите самую низкую температуру для функции духового шкафа. Это обеспечит автоматическое продолжение работы вентилятора.
- Накройте любые продукты, оставленные в духовке, чтобы они оставались горячими, так как влага в продуктах может привести к коррозии. Это также предотвратит высыхание пищи.

Первое использование

- Удалите возможные защитные пленки внутри и снаружи духового шкафа и с принадлежностей.

- Удалите этикетки (за исключением таблички с техническими данными), с принадлежностей и рабочей камеры духового шкафа.

- Вымойте все принадлежности духового шкафа (см. «**Проведение очистки духового шкафа**»).

- Вымойте внутреннюю часть духового шкафа и принадлежности теплой водой с моющим средством. Не используйте агрессивные чистящие средства, абразивные губки и т. п.

При первом использовании духовой шкаф будет издавать специфичный запах, характерный для новой техники; это нормальное явление. Обеспечьте надлежащую вентиляцию помещения.

Пожалуйста, установите режим верхнего и нижнего нагрева, **250°C, 90 минут**, чтобы очистить возможные технические загрязнения внутренней поверхности духового шкафа. При первом запуске духового шкафа в нем должно быть продуктов.





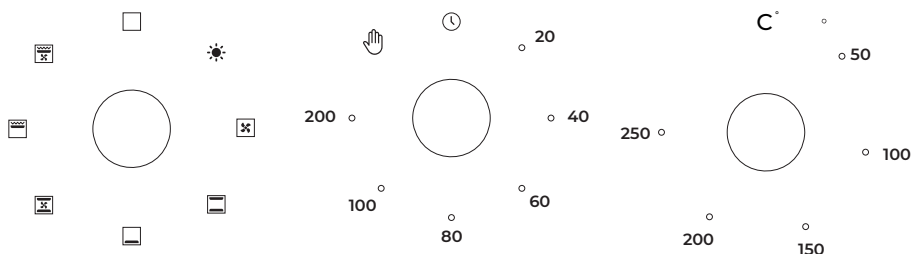

По истечении установленного времени приготовления выключите духовой шкаф. После того, как рабочая камера остынет, очистите гладкие поверхности специальной тряпочкой и мыльным раствором.

Панель управления

Духовые шкафы Millen с режимом конвекции оборудованы специальным вентилятором – конвектором, расположенным на задней стенке рабочей камеры. В таблице приведено подробное описание режимов работы и указано, когда он работает(+Турбо). Вентилятор предназначен для обеспечения постоянной циркуляции горячего воздуха в рабочей камере духового шкафа, что позволяет равномерно пропечь блюда, придав им аппетитную золотистую корочку и избежав подгорания.

Благодаря ручкам выбора функций и регулировки температуры возможно быстрое и простое изменение установок. Режимы работы приведены в таблице далее



Функция	Описание
	Лампа внутри духового шкафа: позволяет пользователю наблюдать за процессом приготовления, не открывая его. Лампа духового шкафа будет гореть для всех функций. жно включение только подсветки, например при подготовке к очистке и техническому обслуживанию
	Размораживание: Циркуляция воздуха комнатной температуры позволяет быстрее разморозить замороженные продукты без использования тепла. Помогает сократить время размораживания
	Нижний нагрев: скрытый элемент в нижней части рабочей камеры обеспечивает нагрев. В основном используется для сохранения пищи в горячем состоянии.
	Традиционное приготовление: верхний и нижний нагревательные элементы работают вместе, обеспечивается естественное конвекционное приготовление.
	Традиционный + турбо: Комбинация вентилятора и обоих нагревательных элементов обеспечивает более равномерное проникновение тепла, экономя до 30-40 % энергии. Блюда слегка подрумяниваются снаружи и остаются сочными внутри. Примечание. Эта функция подходит для приготовления на гриле или запекания больших кусков мяса при более высокой температуре.
	Двойной гриль: работают элемент гриля и верхний нагревательный элемент.
	Двойной гриль + турбо: элемент гриля и верхний нагревательный элемент работают с вентилятором

Включение и выключение духового шкафа

Для включения духового шкафа необходимо установить:

- Режим нагрева (см. таблицу выше);
- Время работы (**0-120 мин.**) или отключение вручную .
- Температуру (за исключением режима Освещение и Размораживание).

Для установки необходимых параметров вращайте ручки по часовой стрелке.

Чтобы выключить духовой шкаф ручки настройки режимов и температуры должны быть в позиции  / **C°**.

Настройка функции

Поверните левую ручку, чтобы выбрать нужную функцию приготовления. Желтый индикатор рядом с ручкой будет светиться.

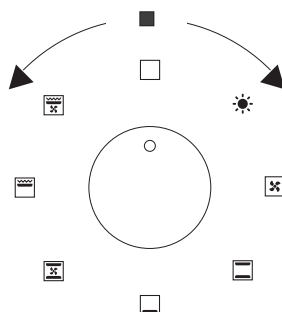

Настройка температуры

Поверните правую ручку, чтобы выбрать нужную температуру приготовления. Красный индикатор рядом с ручкой будет светиться, когда установлена температура больше 0°C.

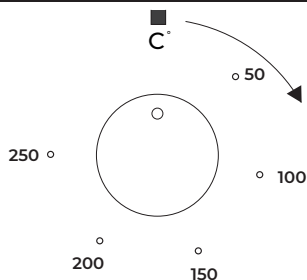

! Примечание

Красный световой индикатор (рядом с ручкой настройки температуры) светится, пока духовой шкаф нагревается до установленной температуры. Когда температура достигнута – индикатор гаснет.

Во время работы духового шкафа в режимах, требующих нагрева, красный индикатор будет загораться и гаснуть, в зависимости от температуры в рабочей камере и необходимости работы нагревательных элементов.

Настройка таймера

Вы можете настроить таймер на время до **120 минут**. Таймер может быть использован при выключенном духовом шкафу.

Для установки таймера – поверните ручку по часовой стрелке до упора, затем вращайте ее в обратную сторону для установки необходимого количества минут.

Таймер начнет свою работу. Когда контрольная отметка на ручке совпадет с «0» (символ 🕒) раздастся звуковой сигнал.

При необходимости вы можете отключить таймер вручную. Поверните ручку таймера против часовой стрелки – совместите контрольную отметку с символом 🕒.

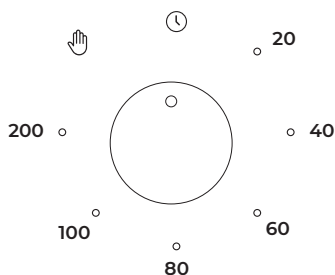



! Примечание

Для включения освещения внутри рабочей камеры достаточно повернуть правую ручку. Для активации режима разморозки установите ручку функций в положение ☒. Когда приготовление закончено/ в состоянии паузы/ состоянии ожидания, если температура в центре рабочей камеры выше 75°C вентилятор охлаждения будет продолжать работать в течение 15 минут или до тех пор, пока температура не станет ниже 75°C.

Регулировка температуры, режима и времени приготовления возможны в любой момент.

Настройка времени приготовления

Для того, чтобы духовой шкаф начал нагрев необходимо установить время приготовления. Возможны два варианта – отключение духового шкафа вручную  или автоматически (установка таймера).

 – выключение духового шкафа вручную. Поверните ручку установки времени приготовления против часовой стрелки. Контрольная отметка средней ручки должна быть установлена на .

Быстрый нагрев

Для быстрого нагрева духового шкафа используйте режим  и установите температуру.

После того, как будет достигнута заданная температура (погаснет красный индикатор) – установите блюдо внутрь рабочей камеры и выберете нужный режим нагрева.

Использование аксессуаров и противней

Вымойте противни перед использованием их в первый раз, чтобы удалить возможные следы производства.

В зависимости от модели ваш духовой шкаф может быть оснащен различными принадлежностями. Используйте только оригинальные принадлежности, специально предназначенные для вашего духового шкафа.

Убедитесь, что все используемые принадлежности и аксессуары могут выдерживать температуру, указанную для выбранной функции духового шкафа.

Рабочая камера имеет несколько уровней установки. Уровни установки считаются снизу вверх

Всегда устанавливайте решетки и противни между направляющими стержнями одного уровня. Выдвинутые наполовину противни и решетки не опрокидываются.

Возьмите противень обеими руками с двух сторон и установите его в рабочую камеру.

Используйте прихватки!

Противни и решетки устанавливайте в правильном направлении, фиксатор решетки должен совпадать с пазами в направляющей. Это гарантирует, что при аккуратном извлечении, горячие продукты не будут выскальзывать.

При установке противня/решетки не допускайте их перекоса – иначе противень/решетка будут задвигаться с трудом, также возможно повреждение эмалированной поверхности рабочей камеры.

Всегда устанавливайте противни/решетки в рабочую камеру полностью, чтобы они не соприкасались с дверцей духового шкафа.

В зависимости от типа духового шкафа рабочая камера оснащена одним или несколькими выдвижными элементами. Выдвижные элементы надёжно зафиксированы и не могут быть сняты.

Во время приготовления в духовом шкафу должны находиться только необходимые принадлежности.

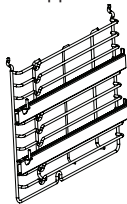

Выдвижные направляющие фиксируются при полном выдвигании. Это облегчает установку принадлежностей в духовой шкаф. Для расфиксирования необходимо слегка нажать на выдвижные направляющие при задвигании их обратно в рабочую камеру.

Ползунковый кронштейн:

Для приготовления больших блюд направляющие для полок с правой и левой стороны рабочей камеры можно снять, поставить посуду и противень на дно рабочей камеры духового шкафа, используя такие функции, как гриль, Двойной гриль, Двойной гриль + Турбо.

1. Используйте отвертку, чтобы вывинтить винты.
2. Извлеките направляющие из отверстий в задней стенке.



Примечание

Ставя посуду на дно духового шкафа, не используйте функции с нижним нагревателем.



Схема встраивания

Перед установкой внимательно прочтите инструкцию.

Габариты монтажного крепления:

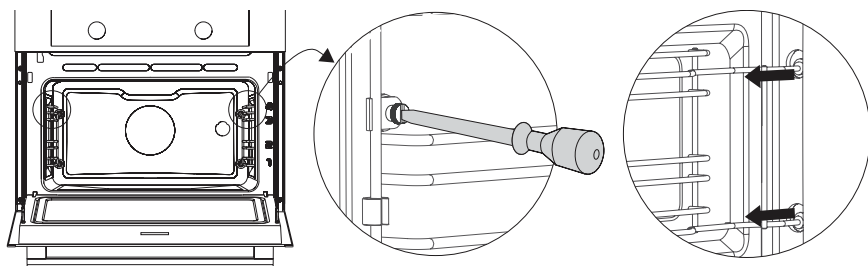
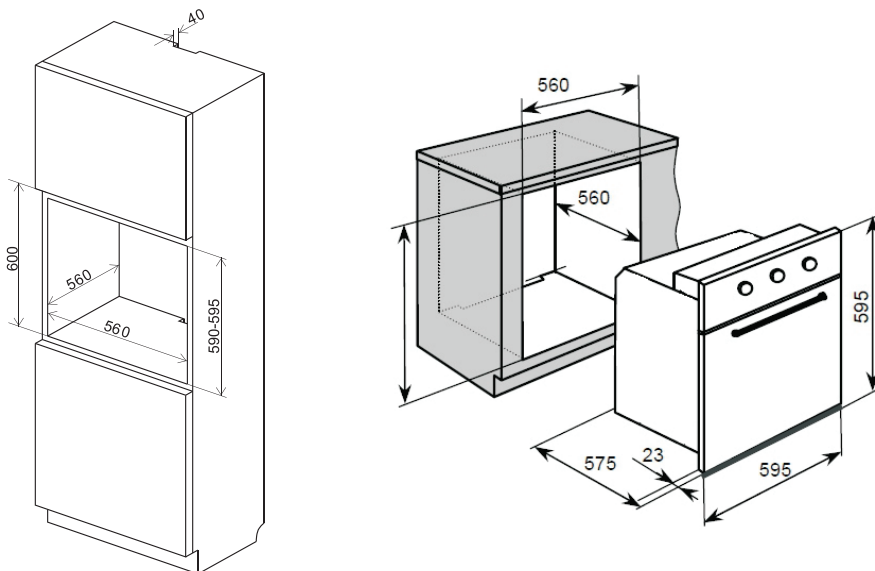

Для всех размеров допустимы только плюсовые отклонения.

Размеры указаны в мм.



Примечание

Ваш духовой шкаф разработан и изготовлен только для бытового применения. Он должен быть надлежащим образом установлен, размещен и эксплуатироваться в соответствии с инструкциями, содержащимися в настоящем Руководстве по эксплуатации.

Размеры, приведённые в таблице и на рисунках, являются конструктивными. В силу разных причин, возможно небольшое отклонение между фактическими и конструктивными размерами. Данные приведены только для справки.

Подключение к электросети

Перед подключением убедитесь, что напряжение в сети соответствует напряжению, указанному на табличке технических данных.

Сетевой кабель поставляется в комплекте с духовым шкафом.

При установке оборудования необходимо учесть наличие и размеры подводящих электрических коммуникаций

Подсоедините стандартную вилку в соответствии с нагрузкой, указанной на заводской табличке духового шкафа. При жестком креплении кабеля непосредственно к сети питания, установите многополюсный автоматический выключатель, изоляционное расстояние между контактами которого в отключенном положении составляет не менее **3 мм**. Номинал многополюсного автоматического выключателя следует подбирать в соответствии с нагрузкой. Выключатель должен соответствовать требованиям действующих нормативных документов (проводник заземления не должен размыкаться при отключении автоматического выключателя).

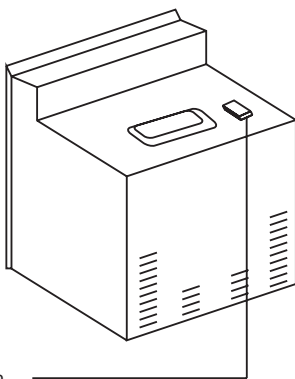

Соединительная коробка

Не используйте бытовые удлинители и т.п. для соединения с сетью, они могут перегреться и воспламениться.

Убедитесь, что система заземления в домашней электропроводке установлена согласно предписаниям.

1. Данная техника оснащена сетевым кабелем с заземлением. Чтобы заземлить устройство, необходимо подключить в соответствии со всеми местными нормами и правилами. В случае неисправности или поломки, заземление снизит риск поражения электрическим током, обеспечив путь наименьшего сопротивления электрического тока.

2. Неправильное подключение провода заземления может привести к риску поражения электрическим током. Если есть сомнения в правильности заземления духового шкафа, следует обратиться к квалифицированному электрику или представителю сервисной службы.

Замена сетевого кабеля

В случае повреждения сетевого кабеля замените его на новый подходящий кабель.

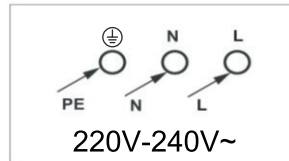
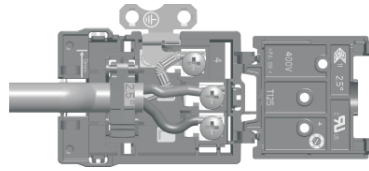
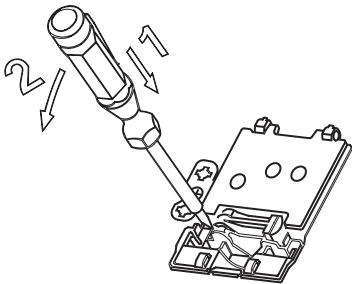

При замене сетевого кабеля соблюдайте следующие указания:

- Отключите изделие от электросети
- Откройте блок питания.
- Снимите зажим, фиксирующий кабель.
- Замените кабель на новый такой же длины, соответствующий с вышеуказанными характеристиками.
- Желто-зеленый заземляющий провод должен быть подсоединен к клемме, отмеченной знаком . Он должен быть на **10 мм** длиннее фазного и нулевого провода.

Синий нулевой провод следует подсоединить к клемме, отмеченной буквой **N**, а фазный (коричневый) провод – к клемме, обозначенной буквой **L**.

Монтаж духового шкафа в кухонный шкаф или столешницу

Чтобы духовой шкаф работал должным образом, кухонный корпус должен быть подходящим.

Панели кухонного гарнитура, которые находятся рядом с духовым шкафом, должны быть изготовлены из термостойкого материала и выдерживать температуру не менее **120°C**. На покрытие или шпон кухонной мебели необходимо нанести термостойкий клей (**100°C**). Это предотвращает деформацию поверхности или отслоение покрытия.

Ответственность за любой ущерб, который может быть причинен духовым шкафом, установленным с нарушением данного температурного лимита, несет его владелец. Пластмассы или клеи, которые не выдерживают таких температур, расплавятся и деформируются после того, как духовой шкаф будет работать, электрические части должны быть полностью изолированы.

Духовой шкаф должен быть прочно закреплен, чтобы его невозможно было снять без помощи специальных инструментов.

Удалите заднюю часть кухонного гарнитура, чтобы обеспечить достаточный приток воздуха, циркулирующего вокруг духового шкафа. Обеспечьте зазор не менее **45 мм**.

Размеры ниши выреза, которая будет сделана в поверхности корпуса мебели обозначены на рисунке ниже.

Вставьте духовой шкаф в место, предусмотренное в кухонном гарнитуре; он может быть установлен под столешницей или в вертикальный шкаф.

Закрепите духовой шкаф на месте, используя четыре крепежных отверстия в корпусе.

Чтобы найти крепежные отверстия, откройте дверцу духовки и загляните внутрь.

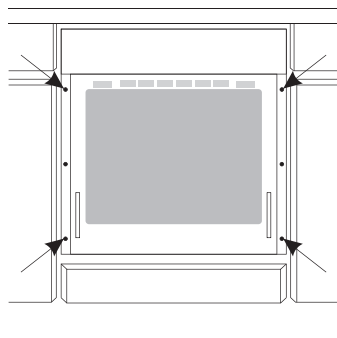
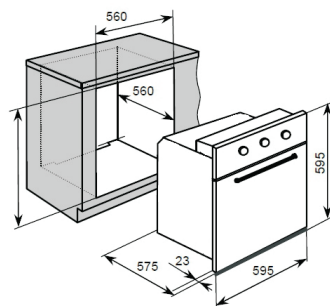

Внимание

Изделие нельзя устанавливать в ванной или душевой!
Не закрывайте необходимые для вентиляции промежутки между духовым шкафом и нишей для встраивания варочной панели (если она присутствует).

Техническое обслуживание

Снятие и очистка направляющих

Для очистки направляющих используйте обычные моющие средства.

1. Используйте отвертку, чтобы вывинтить винты.
2. Извлеките направляющие из отверстий в задней стенке.

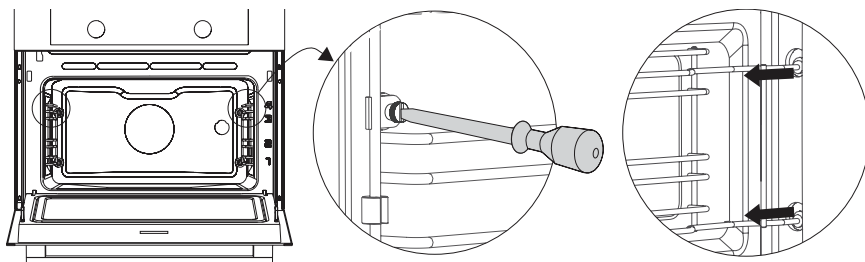

Замена лампы в духовом шкафу

Лампа в данном бытовом приборе предназначена только для освещения этого прибора. Для освещения помещения лампа непригодна.

Гарантийные обязательства не распространяются на лампу. Отключите питание от сетевой розетки или выключите автоматический выключатель сетевой розетки духового шкафа.

Убедитесь, что все ручки установлены в положение «0».

Чтобы не допустить ожогов, выкручивайте лампу в защитных перчатках.

Отвинтите стеклянную крышку лампы, повернув ее против часовой стрелки (обратите внимание, она может быть тугой), и замените лампочку на новую того же типа.

Закрутите стеклянную крышку лампы на место.

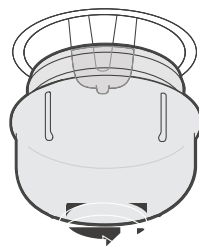

! Примечание

Используйте только галогенные лампы мощностью 25 /220–240 В, Т300°С, G9.

Снятие и установка дверцы и стекла дверцы духового шкафа

Съемная дверь обеспечивает полный доступ ко всему внутреннему пространству духового шкафа для более легкого и быстрого обслуживания. Перед снятием дверцы убедитесь, что духовой шкаф остыл и отключите его от сети.

⚠ Предупреждение

Не тяните дверь силой и не допускайте разбития стекла в процессе демонтажа. Обратите внимание, что шарнирные пружины могут ослабнуть и стать причиной травмы. Не поднимайте и не переносите дверцу духовки за ручку дверцы.

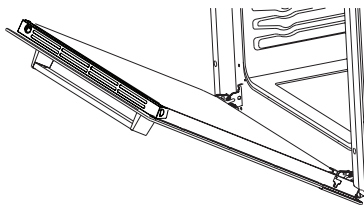
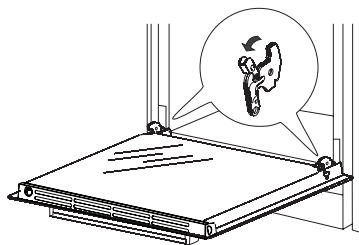

Чтобы снять дверь, откройте ее на максимальный угол. Затем потяните пряжку на дверной петле назад

Осторожно закрывайте дверцу духовки, пока не услышите звук зацепления

Обеими руками держите дверцу, одновременно потяните вверх, чтобы отсоединить дверцу.

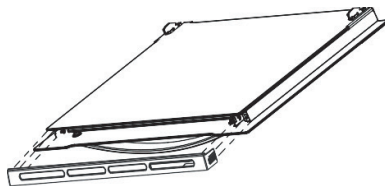
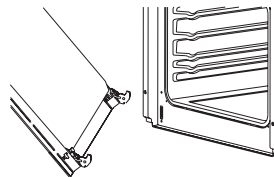
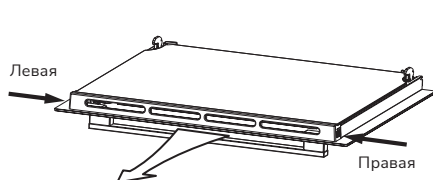

Поместите дверцу горизонтально, верхней крышкой двери к себе. Достаньте металлическую решетку, нажав на неё с двух сторон и потянув на себя. (см. рисунок). Аккуратно достаньте внутреннее стекло.

Найдите и отодвиньте стопор стекла. Достаньте стекло

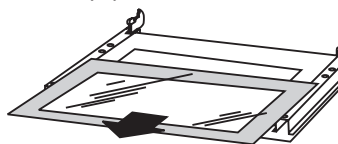

Когда очистка завершена, выполните указанные выше действия в обратном порядке для установки стекла и дверцы.

Проведение очистки духового шкафа

Не допускайте попадания воды в вентиляционные отверстия. Не проводите очистку духового шкафа, пока он горячий.

Некоторые чистящие средства образуют вредные пары при контакте с горячими поверхностями. Использование влажных тканевых салфеток или губок может привести к получению ожогов от пара.

Части духового шкафа, контактирующие с пищевыми продуктами, должны регулярно очищаться. Подождите, пока духовой шкаф остынет – будет теплым – чистка будет легче.

Очистите поверхность духового шкафа влажной тканью, мягкой щеткой или тонкой губкой, а затем вытрите насухо. В случае сильного загрязнения используйте горячую воду с неабразивным чистящим средством.

Не используйте абразивные или агрессивные химические чистящие средства, острые металлические скребки для очистки поверхности, так как они царапают или разъедают её и могут привести к дефекту или разрушению элементов изделия.

Никогда не оставляйте кислотные вещества (лимонный сок, уксус) на деталях из нержавеющей стали. В целях безопасности не используйте мойки высокого давления и пароочистители.

Очищение наружные поверхностей духового шкафа

Для чистки наружных и внутренних поверхностей духового шкафа используйте тканевую салфетку, смоченную раствором нейтрального моющего средства или теплой мыльной водой.

Затем вытрите насухо бумажной салфеткой или сухим тканевым полотенцем.

Не используйте металлические мочалки, щелочные или абразивные чистящие средства. Не используйте металлические мочалки, абразивные стороны губок и абразивные чистящие средства. Они могут повредить покрытие.

Очищение внутренних поверхностей духового шкафа

Не очищайте уплотнение дверцы руками без перчаток.

Не используйте грубые мочалки или губки.

Во избежание повреждения эмалированных поверхностей используйте средства для чистки духовых шкафов, которые продаются в розничных магазинах.

Для удаления стойких загрязнений используйте специальные средства для чистки духовых шкафов.

Очищение стеклянной дверцы духового шкафа

Дверца духового шкафа имеет тройное остекление.

Внутреннее и среднее стекла можно вытащить, чтобы очистить.

Чтобы снять дверцу с духового шкафа, следуйте приведенным выше инструкциям.

Для чистки стеклянной дверцы запрещается использовать абразивные чистящие средства или металлические щетки, так как они могут оставить царапины на поверхности, из-за которых стекло может треснуть.

Извлекать компоненты (стекла или другие части) из установленной дверцы опасно, это может стать причиной травмы.



Внимание

При чистке не надавливайте на стекла, особенно на углы переднего стекла – стекло может треснуть.

Аксессуары

Мойте посуду и аксессуары после каждого использования, после чего вытирайте насухо кухонным полотенцем. Для облегчения чистки предметы можно предварительно замочить в мыльной воде на **30 минут**. Формы для выпечки можно мыть в мягком моющем средстве.

Советы по устранению неисправностей

Убедитесь в том, что духовой шкаф подключен к сети и работает нормально. Не делайте ничего, что может повредить изделие.

Выполняйте действия, указанные в Таблице, перед тем, как обратиться в сервисный центр.

Если неисправность не устраняется, обратитесь в ближайший сервисный центр.

Неисправность	Возможная причина	Способ устранения/ указания
Духовой шкаф не работает	Неисправен предохранитель	Проверьте предохранитель в блоке предохранителей
	Отключение электроэнергии	Проверьте, работают ли остальные бытовые электроприборы
Пища не готовится	Не установлен режим работы духового шкафа	Проверьте, что установлен режим, температура и время в минутах или ручное отключение
	Не плотно закрыта дверца духового шкафа	Закройте дверцу духового шкафа
	Неисправен предохранитель	Проверьте предохранитель в блоке предохранителей
Чрезмерное или недостаточное приготовление	Неверные настройки режима приготовления	Проверьте, что заданы правильное время и режим приготовления
Образование конденсата в духовом шкафу	Это нормальное явление	После выключения духового шкафа вентилятор будет работать еще в течение некоторого времени
Воздушный поток ощущается в области дверцы и наружной поверхности прибора	Это нормальное явление	
Из дверцы или вентиляционных отверстий выходит пар	Это нормальное явление	

Информация о гарантии

- В течение гарантийного периода изделие должно обслуживаться только уполномоченным сервисным центром.

- Любые электротехнические работы, проведения которых требует обслуживание духового шкафа, должны выполняться только квалифицированным электриком или компетентным специалистом.

- Должны использоваться только оригинальные запасные части.

Адрес и телефонный номер ближайшего к Вам Сервисного центра Вы можете найти на сайте www.millen.eu или в гарантийном талоне.

- При вызове специалистов из Сервисного центра, сообщите им, пожалуйста, номер модели и заводской номер Вашего духового шкафа.

Гарантия на духовой шкаф – 3 года. Подробные условия гарантийного обслуживания Вы найдете в гарантийном талоне внутри упаковки.

Сохраняйте гарантийный талон на духовой шкаф. Дополнительные элементы и аксессуары, приобретаемые в дополнение к нему, не входят в гарантию на изделие.

Материалы, которые необходимо заменить с течением времени и в зависимости от использования, как указано в руководстве по эксплуатации, не попадают под действие гарантии.

Данная гарантия не распространяется на сбои, возникающие в результате ненадлежащего или коммерческого использования духового шкафа, и следующие ситуации не покрываются гарантией:

1. Любые повреждения и неисправности, возникающие в результате установки и использования духового шкафа с нарушением инструкций, приведенных в руководстве;

2. Любые повреждения и неисправности, возникающие при погрузке, разгрузке и обращении с духовым шкафом после его доставки заказчику;

3. Любые повреждения и поломки из-за низкого или чрезмерного напряжения, неправильной электрической установки, использования при напряжении, которое отличается от указанного на табличке изделия.

4. Повреждения и неисправности из-за пожара и/или молнии.

5. Неисправность, возникающая в результате использования изделия с нарушением инструкций, приведенных в руководстве по эксплуатации

6. Вмешательство и ремонт оборудования кем-либо, кроме уполномоченного лица;

7. Проблемы, возникающие при монтаже любой детали, кроме деталей, поставляемых производителем.

Продавец, дилер, агентство или представитель, у которого потребитель приобретает изделие, несет ответственность за выдачу и доставку гарантийного талона потребителю. Фальсификация гарантийного талона, удаление и уничтожение оригинального серийного номера на изделии делает гарантию недействительной.

В случае несоблюдения мер осторожности, указанных в руководстве, в отношении изделий из нержавеющей стали, может появиться почернение, окисление и волны на поверхности. Такие условия не попадают под действие гарантии.

Предупреждения о транспортировке и обработке

- Во время обработки соблюдайте знаки, указанные на картонной коробке.

Если требуется транспортировка:

- Сохраняйте оригинальную упаковку.
- Перевозите в оригинальной упаковке и соблюдайте знаки, указанные на упаковке.

Если оригинальная упаковка не доступна:

- Не помещайте тяжелые предметы на духовой шкаф. Пожалуйста, соблюдайте следующие меры.
- Приобретая духовой шкаф, получите гарантийный талон.
- Если вам требуется обслуживание изделия, вы можете обратиться в авторизованный сервисный центр.

Срок службы: 10 лет. Производитель гарантирует, что в течение этого периода запасные детали для изделия будут доступны.

Производитель оставляет за собой право вносить изменения в конструкцию изделия без предварительного уведомления с целью улучшения его характеристик. Наша бытовая техника постоянно совершенствуется, улучшаются характеристики, обновляется дизайн, поэтому рисунки и обозначения, приведенные в данном руководстве, могут несколько отличаться от приобретенной Вами модели.

Обслуживание и запасные детали

При необходимости вы можете приобрести запасные детали для своего духового шкафа в сервисном центре. В упаковке находится список сервисных центров. Чтобы запросить запасную деталь при обращении в сервисный центр или к дилеру, укажите модель изделия, указанную в таблице на корпусе духового шкафа.

Если вы соблюдаете все инструкции, но неисправность остается, вы можете связаться с сервисным центром царапины на поверхности, из-за которых стекло может треснуть.

Извлекать компоненты (стекла или другие части) из установленной дверцы опасно, это может стать причиной травмы.



Утилизируйте упаковку с соблюдением правил экологической безопасности.

Материалы, используемые для упаковки данного изделия, пригодны для вторичной переработки.

Перед тем как утилизировать отслужившее изделие приведите его в нерабочее состояние, чтобы оно не представляло опасность.

Для этого отсоедините микроволновую печь от сети питания и обрежьте кабель питания. Для защиты окружающей среды важно, чтобы старые приборы утилизировались надлежащим образом.

Не утилизируйте данное изделие вместе с бытовым мусором.

Значок в виде перечеркнутого мусорного бака на колесах:

Запрещается утилизировать электрооборудование вместе с несортированными бытовыми отходами, используйте специализированные пункты сбора отходов. Обратитесь в местные органы власти для получения информации о ближайших пунктах сбора.

Когда электрооборудование отправляется на мусорные полигоны, то опасные вещества, попав в грунтовые воды и далее в пищевые цепочки, могут навредить вашему здоровью и самочувствию. В зависимости от законодательных требований, при замене старого прибора на новый дилер может быть обязан забрать ваш старый прибор для утилизации, как минимум бесплатно.

Согласно ст. 26 законодательного декрета от 14 марта 2014 года № 49 «Исполнение директивы 2012/19/ЕС об утилизации отходов электронного и электрического оборудования (RAEE)» УТИЛИЗАЦИЯ ОЭЭО (RAEE): Знак перечеркнутого мусорного бака, приведенный на приборе или на его упаковке, означает, что по завершении срока службы прибора его необходимо утилизировать отдельно от других отходов.

Поэтому пользователь должен будет сдать отслуживший прибор в подходящие муниципальные центры по отдельному сбору отходов электронного и электрического оборудования.

В качестве альтернативы самостоятельной утилизации можно сдать прибор дилеру на момент приобретения нового равнозначного прибора.

Кроме того, в точках продаж электронных, электрических изделий, площадь которых превышает 400 м², можно, приобретая новое изделие, бесплатно, без каких-либо обязательств сдавать электронные приборы размером менее 25 см, подлежащие утилизации.

Надлежащий отдельный сбор отходов, отслуживших электроустройств для последующей переработки и утилизации, совместимый с охраной природы, позволяют избежать негативного воздействия на окружающую среду и здоровье людей, а также способствует повторному использованию материалов, из которых состоит прибор.

Millen активно участвует в сохранении окружающей среды:

- Осуществлен переход к использованию материалов, уменьшающих воздействие на окружающую среду в процессах производства и эксплуатации.
- В производстве применяются более экологически чистые хладагенты.
- Сокращено потребление энергии и воды, как в процессе производства техники, так и путем внедрения экономичных решений в модели техники.
- Используем перерабатываемые и переработанные материалы в производстве самой бытовой техники и в упаковке.

Техника Millen соответствует стандартам устойчивого развития и оценкам экологических характеристик.

Путаетесь в терминах, связанных с переработкой? Словарик всего из пяти слов поможет разобраться:



1. Разборка отходов — начальный этап переработки, когда из всего, поступившего для переработки выбирают только то, что подходит для вторичного использования.



2. Сортировка отходов — уже отобранные элементы, детали, части корпусов сортируют в зависимости от материала изготовления: пластик, металл, стекло и т.д.



3. Рециклинг — применение отходов по прямому назначению, а также их возврат в производственный цикл (после определенной подготовки).



4. Утилизация отходов, брака, отслуживших изделий — их повторное применение, использование для изготовления чего-то нового, сюда входят и оказание услуг, и выполнение работ, и рециклинг.



5. Переработка — в отличие от утилизации это именно процесс превращения отходов в энергию или новую продукцию.

Для улучшения качества жизни на всех уровнях мы предлагаем каждому участвовать в экологичной утилизации – не выбрасывать, а сдавать отслужившую технику.

Воспользуйтесь Картой утилизации GREENPEACE, чтобы найти ближайший пункт сдачи техники, отслужившей свой срок службы.





Производитель: Guangdong Midea Kithchen Appliances Manufacturing Co.,Ltd. Address: No.6, Yong An Road, Beijiao, Shunde, Foshan, Guangdong, China.

Made in P.R.C.

Импортер: ООО «Техномир» («Technomir LLC»). 188640, Россия, г. Всеволожск, пр-кт. Всеволожский, д. 72.

Сделано в КНР.

Данная техника имеет сертификат соответствия таможенного союза ЕАС.

Дата изготовления указана на устройстве в следующем формате: **YYYYMMDDBBBBB**, где **YYYY** – год изготовления, **MM** – месяц изготовления, **DD** – дата изготовления, **BBBBB** – номер модели в партии.



MILLEN.EU